

ИНСТРУКЦИЯ ПО ЭКСПЛУАТАЦИИ

FUNAI

Future and air

ОЧИСТИТЕЛЬ
ВОЗДУХА

ZEN



Модель
NAP-Z200SE

EAC

СОДЕРЖАНИЕ

1. Правила безопасности	4
2. Информация о продукте	6
Устройство очистителя	6
Панель управления	7
3. Комплектация	7
4. Эксплуатация	8
Индикатор качества воздуха	8
Снятие передней панели	8
Установка передней панели	8
Расположение очистителя	9
Установка фильтров	9
Первое включение	10
Фильтры. Функция очистки	11
5. Включение прибора	12
6. Описание функций	13
Режим работы (кнопка MODE)	13
Таймер (кнопка TIMER)	13
Скорость (кнопка SPEED)	14
Ионизатор (кнопка IONIZER)	14
7. Уход и обслуживание	15
Очистка очистителя	15
Замена фильтра	16
8. Рекомендации по использованию	18
9. Поиск и устранение неисправностей	18
10. Срок службы, утилизация и гарантийный срок	19
11. Транспортировка и хранение	20
12. Сертификация	21
13. Технические характеристики	22

1 ПРАВИЛА БЕЗОПАСНОСТИ

⚠ Перед началом эксплуатации необходимо внимательно изучить данное Руководство по эксплуатации и строго следовать всем инструкциям, которые в нем приведены.

⚠ Не допускается наращивание кабеля питания, т.к. это может привести к перегреву и пожару.

⚠ Убедитесь в том, вилка прибора вынута из розетки, если он не используется в течение длительного времени.

⚠ Никогда не подключайте и не отключайте устройство влажными руками, при отключении воздухоочистителя не тяните за кабель электропитания. (Это может привести к поражению электрическим током.)

⚠ Если шнур питания поврежден, он должен быть заменен производителем или авторизованным сервисным центром.

⚠ Воздухоочиститель не предназначен для использования лицами (включая детей) с ограниченными физическими, сенсорными или умственными способностями или с недостатком опыта или знаний, если они не находятся под контролем лиц, ответственных за их безопасность.

⚠ Не допускайте детей играть с воздухо-очистителем — это опасно.

⊗ Не устанавливайте очиститель в следующих местах:

- в неустойчивых местах. (В противном случае, он может упасть, что приведет к травме и поломке очистителя);
- в местах с повышенной температурой, высокой влажностью или там, где устройство может намокнуть. (Для того, чтобы предотвратить утечку электричества);
- на кухне и в других местах, где выделяется жирный дым;
- в местах, где используется масло или горючий газ и может произойти их утечка;
- в местах, где выходящий поток воздуха будет попадать на растения или животных. (Чтобы предотвратить гибель растений и заболевания домашних животных);

— в местах скопления агрессивных газов или металлической пыли.

⊗ Предотвращайте попадание летучих веществ или легковоспламеняющихся предметов в прибор. Это может привести к пожару.

⊗ Не используйте очиститель в комнате, где используются пестициды типа ладана. (Остатки химических веществ, накопленные внутри прибора, могут попасть в воздух и нанести ущерб здоровью).

⊗ Не смачивайте корпус прибора и выпускную решетку. (Это приведет к пожару или поражению электрическим током.)

⚠ При использовании очистителя совместно с обогревателем обеспечьте хорошую циркуляцию воздуха. (Это требуется чтобы избежать отравления, так как очиститель не удаляет угарный газ).

⚠ Окна и двери при использовании прибора держите закрытыми.

⚠ Если после работы прибора в течение определенного периода времени качество воздуха не улучшится, пожалуйста, откройте двери и окна, чтобы проветрить помещение.

⚠ Отключайте шнур питания от сети, удерживая вилку в руке.

⊗ Никогда не используйте растворители, такие как бензин или химические растворители, для очистки прибора. Не распыляйте на прибор пестициды.

⊗ Не садитесь на прибор и не прислоняйтесь к очистителю воздуха. (Это может привести к сбою в работе очистителя воздуха и нанести вред.)

⊗ Никогда не трясите очиститель воздуха. (Это может привести к нарушению работы датчика в очистителе воздуха.)

⚠ При эксплуатации обеспечьте зазор между решеткой для впуска воздуха и стенкой более 30 см, как показано на рисунке, чтобы обеспечить эффект очистки.

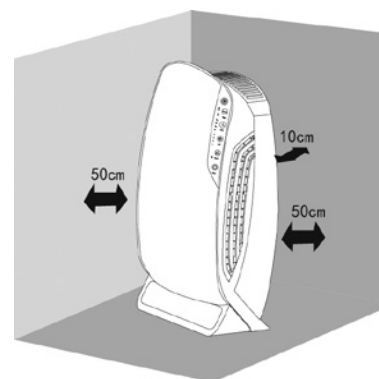

⚠ Очиститель воздуха следует хранить в сухом и хорошо проветриваемом месте, не содержащем агрессивных или взрывоопасных газов. Он должен быть защищен от сильных толчков.

⚠ Пожалуйста, отсоедините прибор перед добавлением воды в бак для воды, очистке и обслуживанием прибора.

⚠ Установите прибор в месте, где он не соскользнет. (Поскольку на нижней части установлены ролики, установка на наклонной поверхности может привести к смещению прибора и вызвать его повреждение.)

⊗ Не ставьте на оборудование магнит или металлический предмет. (Это может привести к сбоям в работе или неисправностям оборудования, потому что внутри него также есть магниты). В то же время, пожалуйста, старайтесь избегать размещения рядом с ним ТВ и радио. (Это может стать причиной искажения изображения и возникновения помех).

⊗ Не используйте хлорсодержащих моющих средств или кислот. (Токсичные газы, выделяющиеся из моющего средства, вредны для здоровья.)

2 ИНФОРМАЦИЯ О ПРОДУКТЕ

Устройство очистителя

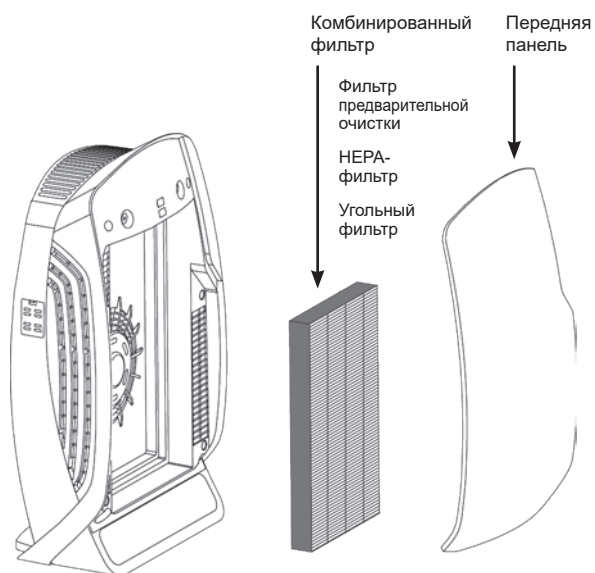
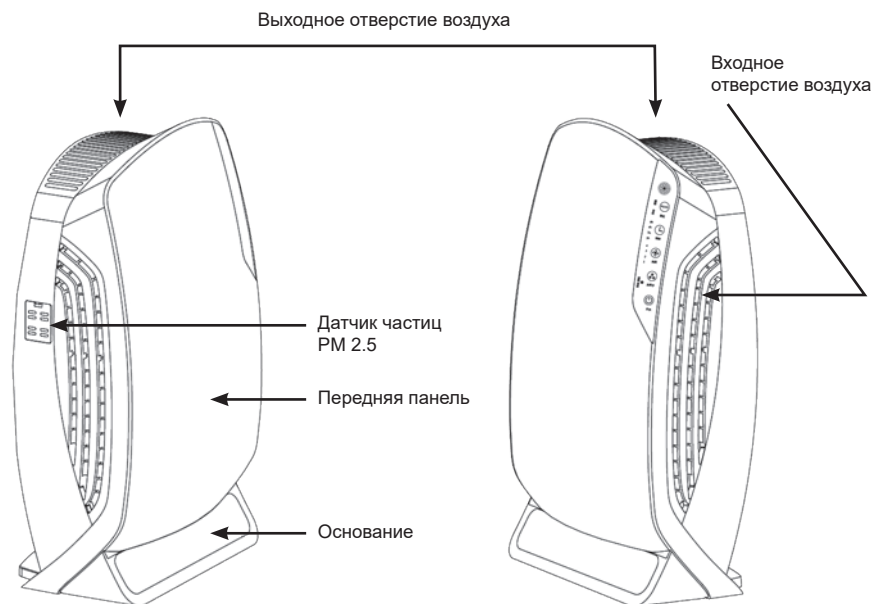

Панель управления

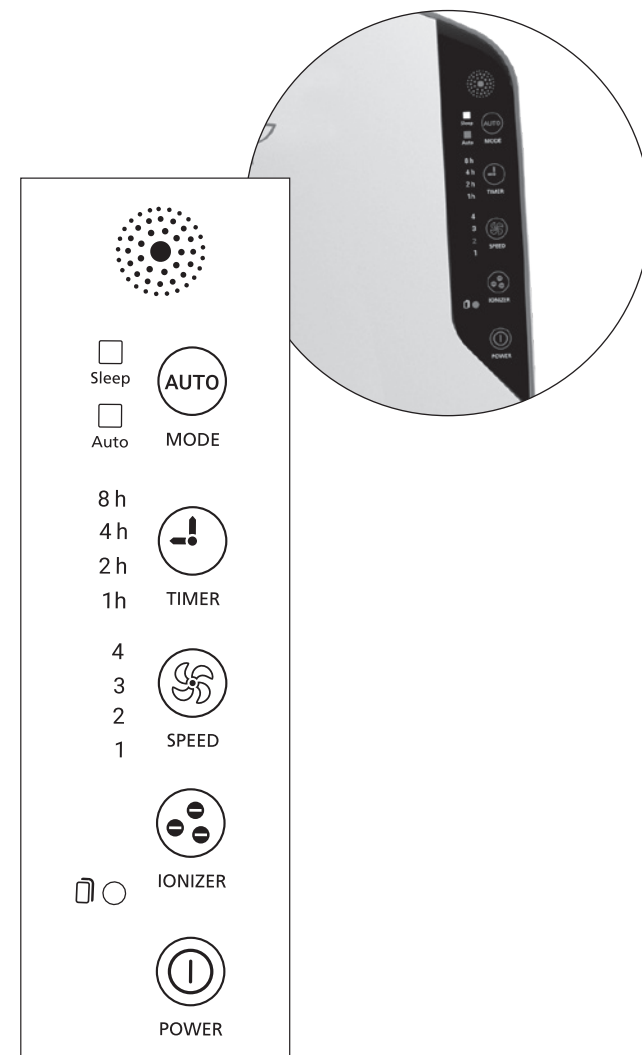

3 КОМПЛЕКТАЦИЯ

1. Очиститель воздуха
2. Инструкция по эксплуатации
3. Комбинированный фильтр

4 ЭКСПЛУАТАЦИЯ

После распечатывания упаковки срок годности фильтра составляет 1 год.* Фильтр рекомендуется менять каждые 4–6 месяцев.

Индикатор качества воздуха

Индикатор качества воздуха

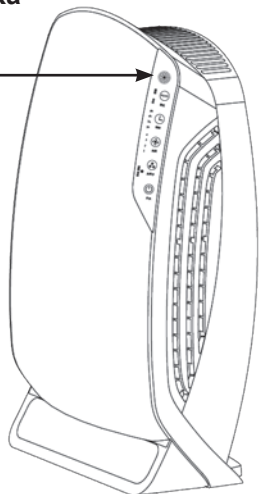

Снятие передней панели

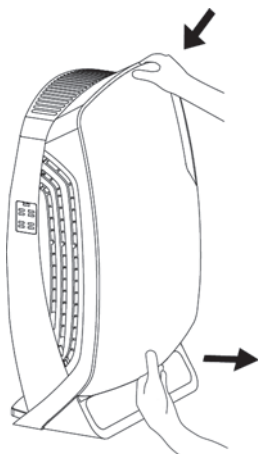

Возьмитесь руками за верхнюю и нижнюю части передней панели для ее снятия, как показано на изображении.

Установка передней панели

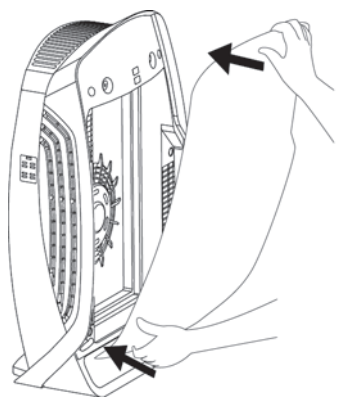

Установите панель таким образом, чтобы нижняя ее часть была выровнена с магнитной полосой корпуса, верхнюю часть при этом необходимо закрыть до щелчка.

* В зависимости от качества воздуха.

Расположение очистителя

- Для оптимальной циркуляции воздуха, убедитесь, что соблюдено расстояние как минимум 50 см от входных отверстий воздуха прибора до стены или штор, и как минимум 10 см от выходного отверстия.
- Используйте прибор на расстоянии минимум 1 м от телевизионных и радиоприборов.
- Не подключайте очиститель в ту же электрическую розетку, куда уже подключены телевизионные, радио- или другие приборы.
- Если очиститель долгое время расположен на одном месте, в некоторых случаях возможно загрязнение окружающих стен.
- Не препятствуйте потоку воздуха, поступающему во входное отверстие прибора и выходящему из выходных отверстий, для обеспечения наилучшей вентиляции и максимальной эффективности очистителя.

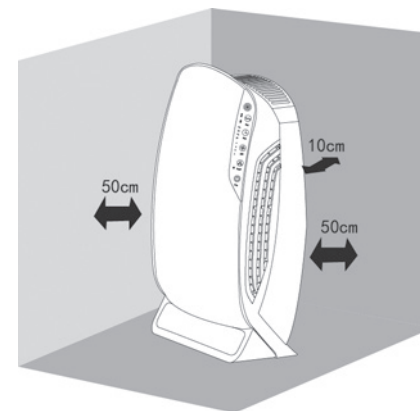

Установка комбинированного фильтра

Все фильтры прибора прикреплены к его внутренней поверхности. Перед использованием обязательно убедитесь, что с фильтров снята упаковка. Необходимо вытащить все фильтры из корпуса очистителя, удалить упаковку и установить фильтры на место.



Во время установки, ремонта и транспортировки убедитесь, что прибор отключен от сети электропитания.

Не используйте прибор без фильтров.

Снимите упаковку с фильтров перед использованием.

Первое включение

При первом включении прибора, следуйте указанием ниже, чтобы установить фильтры корректно.

1



Установите очиститель на сухую, ровную горизонтальную поверхность

2

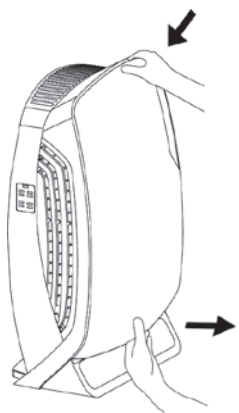

Возьмитесь руками одновременно за нижнюю и верхнюю часть передней панели, как показано на изображении, для ее снятия.

Будьте аккуратны во время снятия панели, чтобы не защемить пальцы.

3



Достаньте комбинированный фильтр и снимите с него упаковку.

4

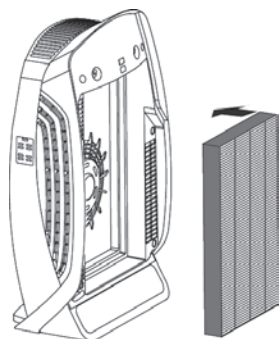

Установите фильтр обратно в очиститель в последовательности, указанной на изображении.

5

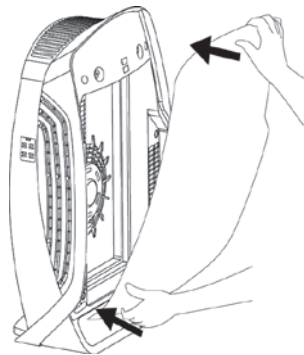

Установите нижнюю часть передней панели вплотную к магнитной полосе на корпусе, выровняйте и зажмите для фиксации, далее установите верхнюю часть панели.

Фильтры. Функция очистки

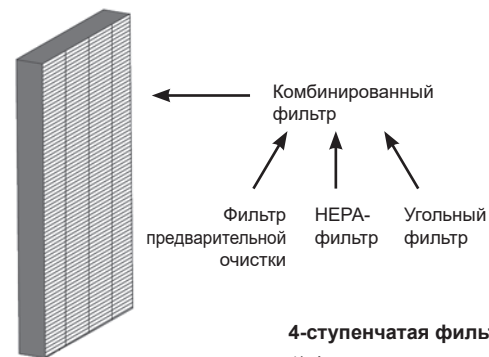

4-ступенчатая фильтрация воздуха:

- 1) Фильтр предварительной очистки;
- 2) HEPA;
- 3) Угольный фильтр;
- 4) Ионизатор.

1 ступень ФИЛЬТР ПРЕДВАРИТЕЛЬНОЙ ОЧИСТКИ

Предназначен для очистки воздуха от частиц большого размера.

Функция: очищает воздух от посторонних частиц большого размера, например, таких, как волосы, также продлевает срок службы HEPA-фильтра.

2 ступень ФИЛЬТР HEPA

Сверхэффективный HEPA-фильтр позволяет удалять 99,99 % частиц размером до 0,3 мкм. Специализирован для удаления пыли и других частиц, в соответствии с международными и европейскими стандартами.

Функция: удаляет 99,99 % таких частиц и аллергенов из воздуха, таких как пыль, частицы дыма, пыльца, волосы домашних животных, бактерии и т.д.

3 ступень УГОЛЬНЫЙ ФИЛЬТР

Угольные гранулы обладают прекрасной адсорбцией. Используется для очистки воздуха от органических и пахучих газов, таких как бензолы, фенолы, спирты, альдегиды и т.д.

Функция: удаление органических веществ.

4 ступень ИОНИЗАТОР

Отрицательные ионы — это атомы с одним или несколькими свободными электронами и общим отрицательным зарядом. Они полезны для здоровья человека.

Функция: очищает воздух, препятствует усталости, улучшает работоспособность и сон, защищает от респираторных заболеваний.

5 ВКЛЮЧЕНИЕ ПРИБОРА

Подключите прибор к сети электропитания. После самопроверки прибора сработает зуммер, все индикаторы загорятся в порядке сверху вниз (индикатор качества воздуха при этом загорится синим) и перейдут в режим ожидания.

При нажатии кнопки  POWER очиститель запускается и переходит в автоматический режим работы (индикатор горит голубым). Раздастся звуковой сигнал, индикатор качества воздуха загорится на 30 секунд, скорость воздушного потока устанавливается на 2.

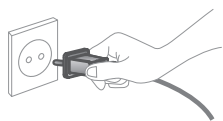
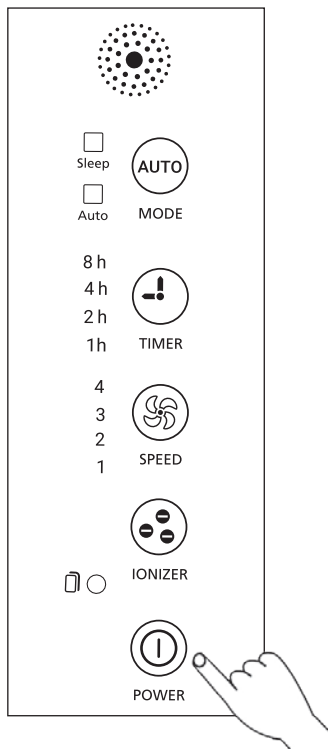
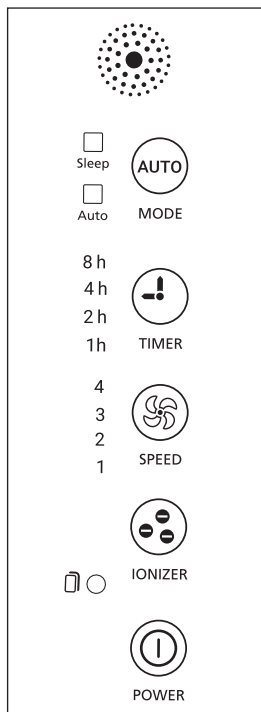

6 ОПИСАНИЕ ФУНКЦИЙ

Режим работы (кнопка MODE)

Используйте кнопку  MODE для переключения между автоматическим или ночным режимом. В подтверждение (в ответ) раздастся звуковой сигнал.

Таймер (кнопка TIMER)

При нажатии кнопки  TIMER раздастся звуковой сигнал, и загорится соответствующий индикатор (голубым цветом).

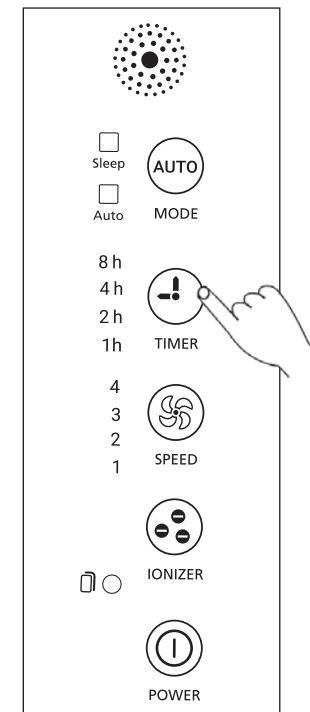
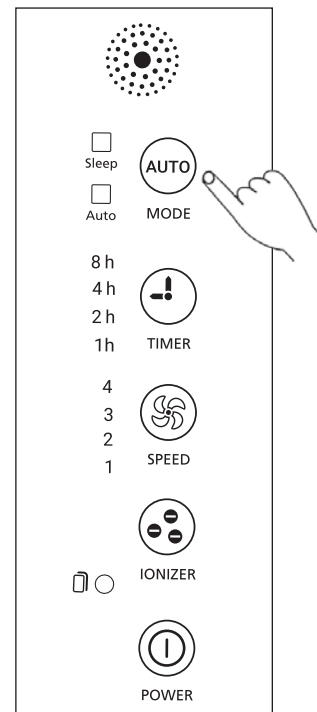

Ночной режим

Установлена минимальная скорость работы, все индикаторы неактивны, за исключением самой кнопки MODE.

Автоматический режим

В соответствии с уровнем качества воздуха, измеренного сенсором, автоматически установлена соответствующая скорость, и загорится индикатор, соответствующий этой скорости.

ПРИМЕЧАНИЕ

В автоматическом режиме доступны все 3 скорости работы. В режиме сна доступна только минимальная скорость.

Скорость (кнопка SPEED)

При нажатии кнопки  SPEED раздастся звуковой сигнал и загорится индикатор, соответствующий выбранной скорости.

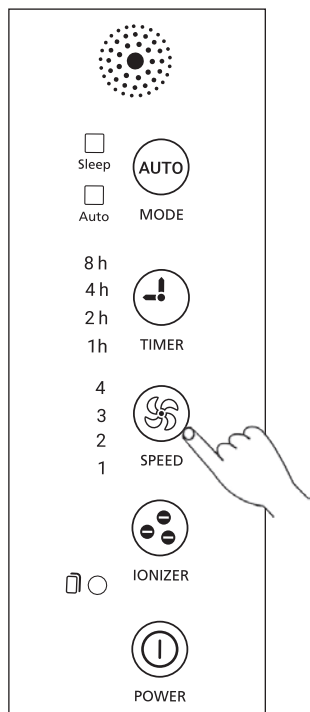

Ионизатор (кнопка IONIZER)

Нажмите кнопку  IONIZER для включения режима ионизатор, в ответ раздастся звуковой сигнал. Для выключения нажмите кнопку еще раз, соответствующий индикатор потухнет, функция ионизатора будет выключена.

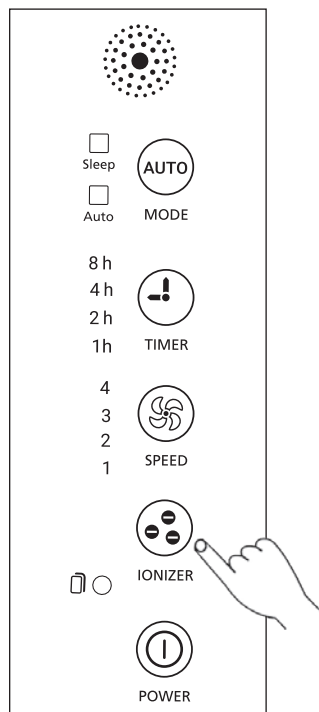

Индикатор качества воздуха

Внешний вид индикатора	Цвет индикатора	Качество воздуха	Скорость работы в режиме AUTO
	Голубой (синий)	Отличное	1
	Зеленый	Хорошее	2
	Красный	Плохое	3

7 УХОД И ОБСЛУЖИВАНИЕ

Всегда отключайте прибор от сети электропитания перед его очисткой.

Не погружайте очиститель в воду или другие жидкости. Не используйте едкие или легковоспламеняющиеся жидкости (отбеливатели, растворители, другие спирты).

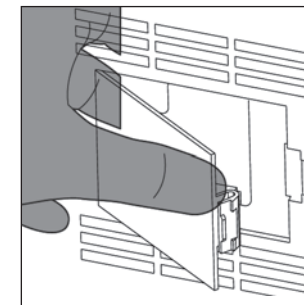

Снимите защитную пленку с датчика качества воздуха.

Используйте слегка смоченный водой ватный тампон для очистки индикатора качества воздуха, отверстий для забора и выхода воздуха.

Используйте сухой ватный тампон для вытирания воды.

Прочистка очистителя

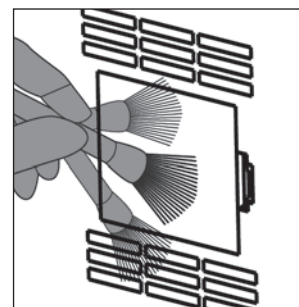

Регулярно очищайте прибор изнутри и снаружи во избежание скопления пыли. Используйте мягкую щетку для очистки входных/выходных отверстий для воздуха.

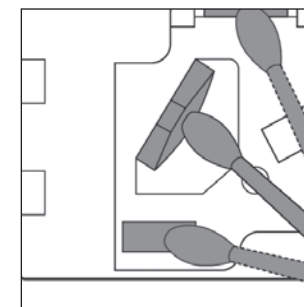

Снова установите крышку датчика уровня воздуха.

Замена комбинированного фильтра

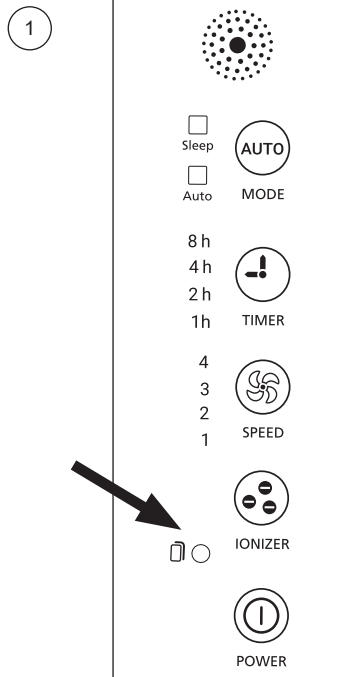

Мигающий красный индикатор оповестит вас о том, что нужно заменить фильтр очистителя.

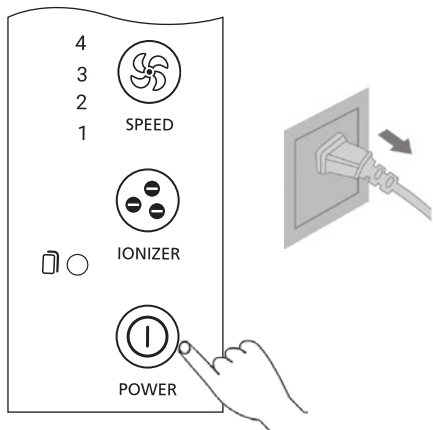

Нажмите кнопку **POWER** для выключения очистителя, и отключите его от сети электропитания.

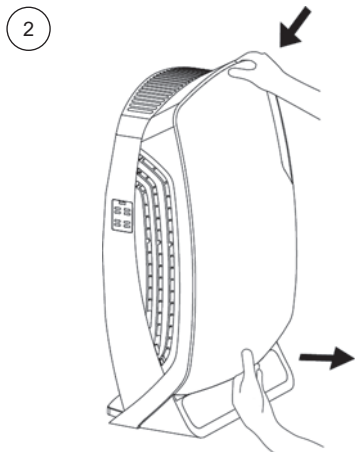

Взявшись 2 руками за верх и низ панели, снимите ее.

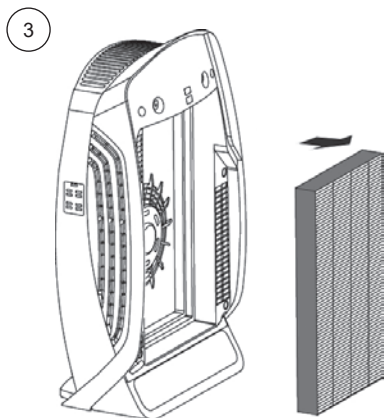

Извлеките комбинированный фильтр из очистителя.

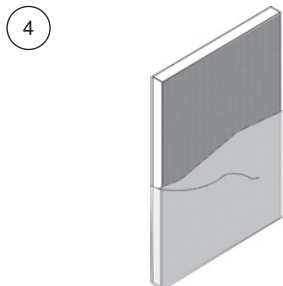

Снимите упаковку с нового фильтра.

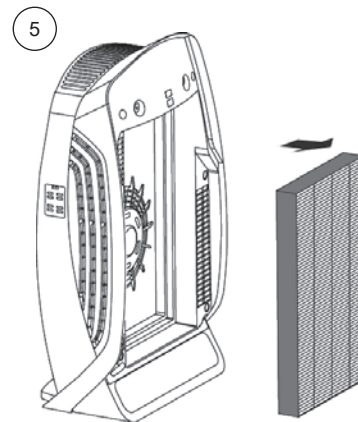

Поместите фильтр обратно в очиститель в указанном на изображении порядке.

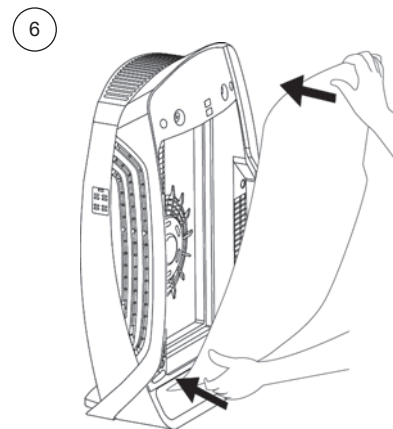

Установите панель таким образом, чтобы ее нижняя часть была выровнена с магнитной полосой на корпусе прибора. Нажмите несильно на верхнюю часть панели и зафиксируйте ее полностью.

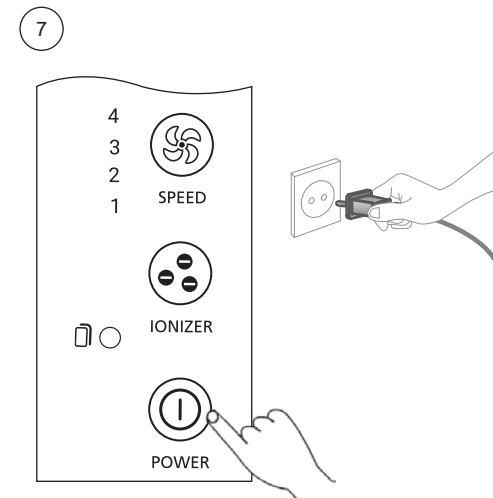

Подключите прибор к сети электропитания и нажмите кнопку **POWER** для включения.

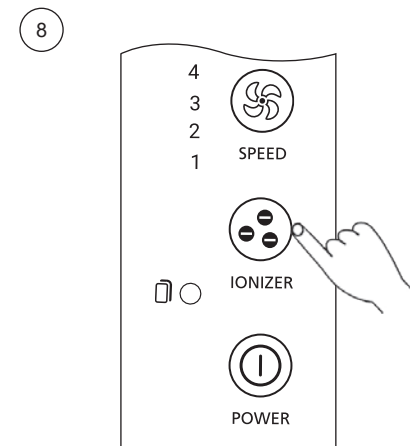

Зажмите кнопку **IONIZER** на 3 секунды, загорится соответствующий индикатор, прибор перейдет в режим ожидания.

8 РЕКОМЕНДАЦИИ ПО ИСПОЛЬЗОВАНИЮ

Когда прибор долго не используется

Отключите очиститель от сети электропитания, т.к. при работе в режиме ожидания он также потребляет электроэнергию.

Используйте прибор в сухом проветриваемом помещении. Переворачивание прибора или нахождение его в перевернутом положении может стать причиной поломки.

Когда очиститель отработает 1600 часов, загорится красный мигающий индикатор, оповещающий о том, что фильтр необходимо заменить. Продолжение работы прибора возможно после замены фильтра.

ПРИМЕЧАНИЕ

Для здоровья вашего и ваших близких, необходимо вовремя менять фильтр.



ВНИМАНИЕ!

Обязательно отключайте прибор с помощью кнопки POWER и отключайте от сети электропитания перед заменой фильтра.

9 ПОИСК И УСТРАНЕНИЕ НЕИСПРАВНОСТЕЙ

Проблема	Возможная причина	Решение проблемы
Прибор не запускается	Передняя панель установлена неправильно	Снимите панель и установите ее заново
	Прибор не включен в розетку	Подключите прибор к сети электропитания
	Повреждена штепсельная вилка или провод	
Вентилятор не работает	Прибор не включен	Подключите прибор к сети электропитания и включите его
	Двигатель поврежден	Свяжитесь с авторизованным дилером или сервисным центром
	Прибор расположен на неровной поверхности	Поставьте очиститель на устойчивую горизонтальную поверхность
	Мотор плохо закреплен	Свяжитесь с авторизованным дилером или сервисным центром
	Пластиковая упаковка фильтра не была снята	Удалите пластиковую упаковку с фильтра
Низкое качество очистки воздуха	Фильтр не был вовремя заменен	Установите новый комплект фильтров
	Входные или выходные отверстия прибора перекрыты	Свяжитесь с авторизованным дилером или сервисным центром
	Пластиковая упаковка фильтра не была снята	Удалите пластиковую упаковку с фильтра
	Недостаточно пространства между прибором и окружающими стенами	Убедитесь, что свободное пространство от воздухозаборных отверстий прибора составляет минимум 50 см, и как минимум 10 см от задней панели прибора
		Убедитесь, что площадь используемого помещения соответствует рекомендуемой для очистителя

10 СРОК СЛУЖБЫ, УТИЛИЗАЦИЯ И ГАРАНТИЙНЫЙ СРОК

Срок службы воздухоочистителя составляет 5 лет.

По окончании срока службы прибора следует провести его утилизацию в соответствии с нормами, правилами и способами, действующими в месте утилизации. Подробную информацию по утилизации прибора Вы можете получить у представителя местного органа власти, предоставив ему полную информацию о приборе.

Гарантийный срок на прибор, условия гарантии и гарантийного срока указаны в гарантийном талоне.

Если гарантированный талон отсутствует в комплекте поставки, требуйте его у продавца.

Гарантийный талон должен соответствовать установленной изготовителем форме.

Изготовитель и уполномоченное лицо изготовителя снимают с себя ответственность за возможный вред, нанесенный данным прибором в случае, если это произошло в результате несоблюдения правил и условий эксплуатации, установки прибора, умышленных или неосторожных действий, а также в случаях, вызванных природными или антропогенными форсмажорными явлениями.

11 ТРАНСПОРТИРОВКА И ХРАНЕНИЕ

Продукция должна храниться в сухих, проветриваемых складских помещениях при температуре не ниже -30 °С.

1. При транспортировке и хранении должны строго соблюдаться требования манипуляционных знаков на упаковке прибора.
2. При транспортировании должны быть исключены любые возможные удары и перемещения упаковки внутри транспортного средства.

Температурные требования: от -30 до +50 °С.

Требования к влажности: от 15 до 85 % (нет конденсата).

12 СЕРТИФИКАЦИЯ

Товар сертифицирован на территории таможенного союза органом по сертификации:

Орган по сертификации «РОСТЕСТ-Москва»
Акционерного общества «Региональный орган по сертификации и тестированию»
Место нахождения (адрес юридического лица):
117418, Российская Федерация, город Москва, Нахимовский проспект, дом 31.
Телефон: +7 495 668-27-42
Адрес электронной почты: info@rostest.ru

Сертификат обновляется регулярно.

При отсутствии копии нового сертификата в коробке, спрашивайте копию у продавца.

Товар соответствует требованиям:

ТР ТС 004/2011 «О безопасности низковольтного оборудования»

ТР ТС 020/2011 «Электромагнитная совместимость технических средств»

№ Сертификата:

№ ЕАЭС RU С-СН.АЯ46.В.10827/19

Заявитель / Импортёр:

Общество с ограниченной ответственностью «Компания БИС».
119180, г. Москва, ул. Б. Полянка, д. 2, стр. 2, пом./комн. 1/8, РФ.
«Kompaniya BIS» LLC 119180, Moscow, B. Polyanka str., 2, bld. 2, R. 1/8, Russian Federation.

Предприятие-изготовитель:

Ningbo Runner Industrial Corporation
Lingang Industrial Zone, Xizhou Town, Xiangshan, Ningbo City, Zhejiang Province, China.

Нинбо Раннер Индастриал Корпорейшн
Индустриальная зона Лингань, Сюйчжоу, Сяншань, Нинбо, Чжэцзян, Китай.

Сделано в Китае.

13 ТЕХНИЧЕСКИЕ ХАРАКТЕРИСТИКИ

Модель	НАР-Z200SE
Производительность очистки воздуха, м³/ч	200
Параметры электропитания, В/Гц	220-240/50
Номинальная потребляемая мощность, Вт	40
Номинальный ток, А	0,2
Уровень шума, дБ(А)	25/35/42/45
Степень влагозащиты	IPX0
Класс электрозащиты	II
Вес нетто, кг	5
Вес брутто, кг	6,5
Размеры прибора, мм	310×213×530
Размеры упаковки, мм	355×245×570



www.funai-air.com